

สื่อการเรียนรู้ โดย ครูภูริวัฒน์ เกื้อทาน

# ส่วนประกอบของเครื่องคอมพิวเตอร์

โดย

ครูภูริวัฒน์ เกื้อทาน



# MainBoard, MatherBoard

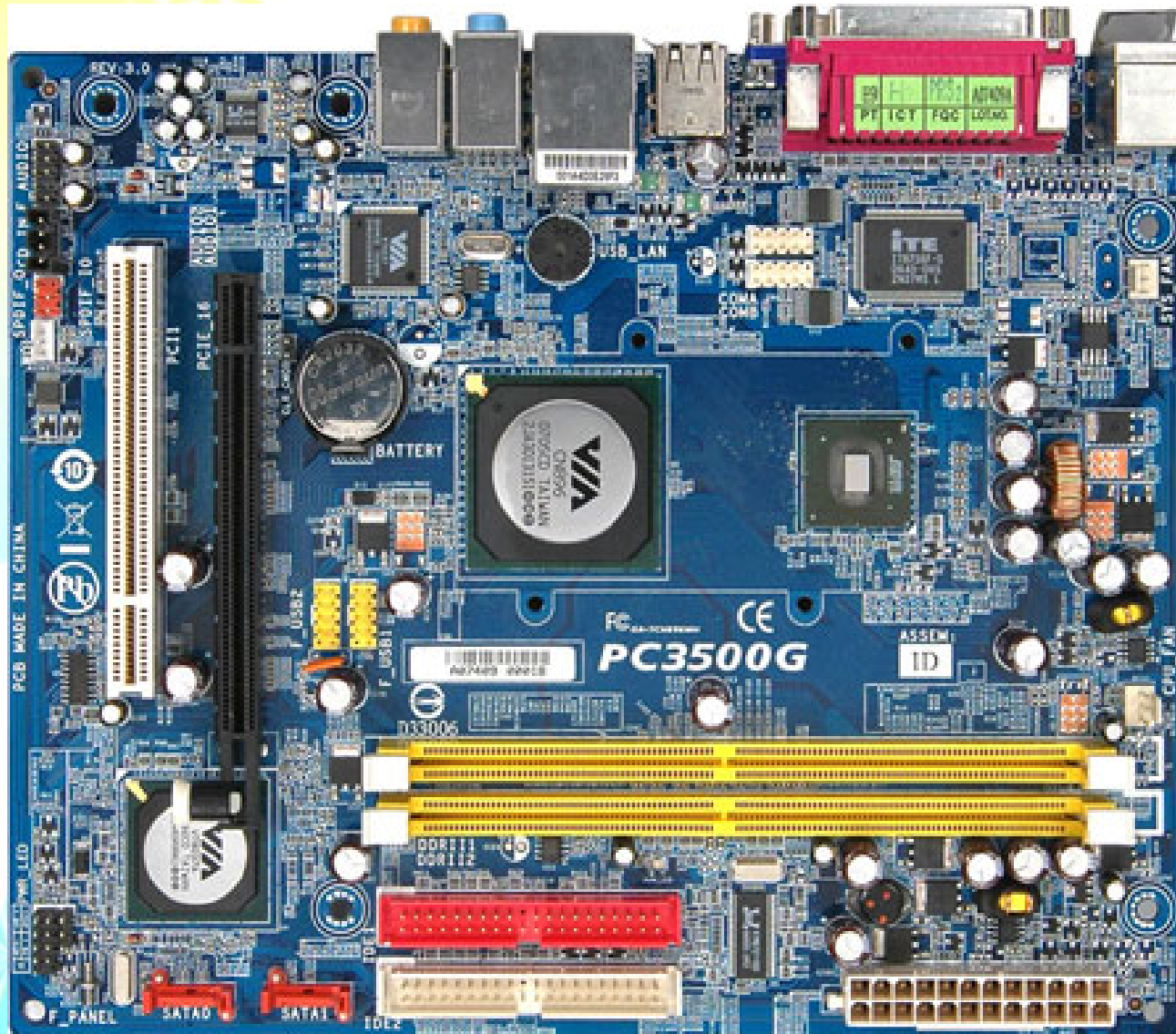

ยี่ห้อ

- INTEL
- ASUS
- GIGABYTE
- ASROCK
- BIOSTAR
- ECS

# ส่วนประกอบ MainBoard, MatherBoard

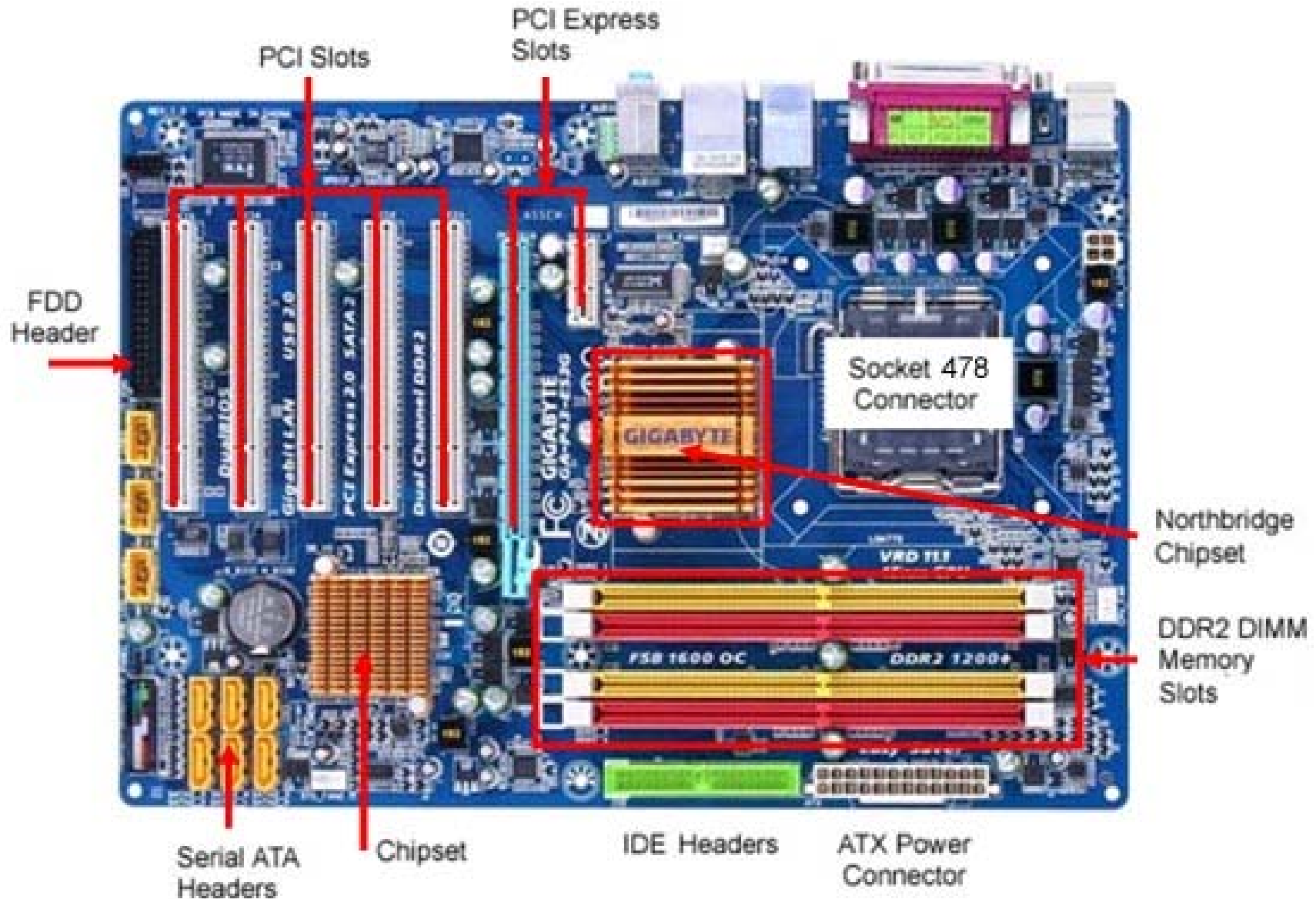

# CPU Central Processing Unit



ยี่ห้อ

- INTEL
- AMD

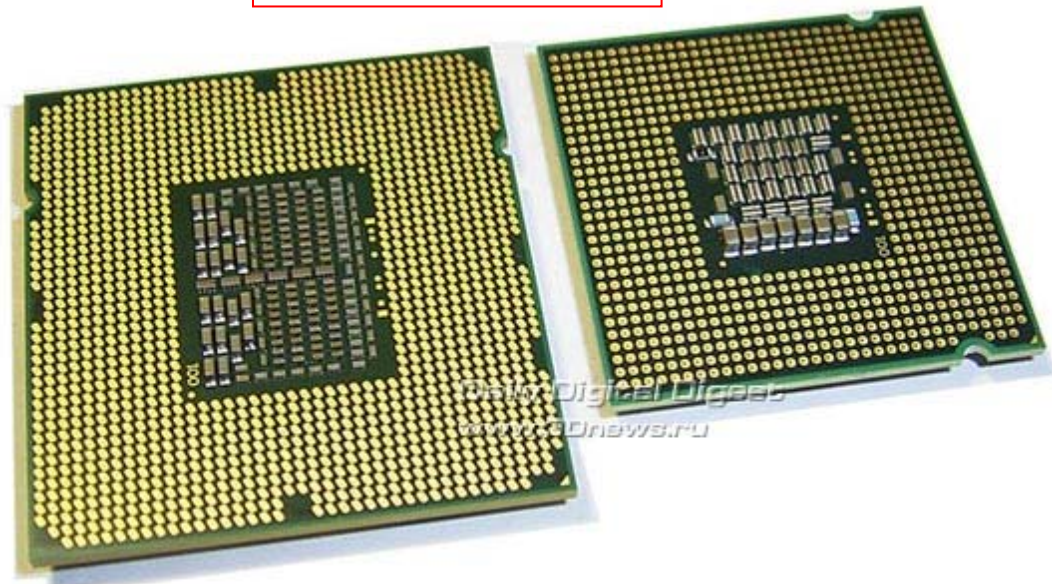

สื่อการเรียนรู้ โดย ครูฤวิวัฒน์ เกื้อทาน

# CPU Fan



# Random Access Memory

**DDR 2 RAM**

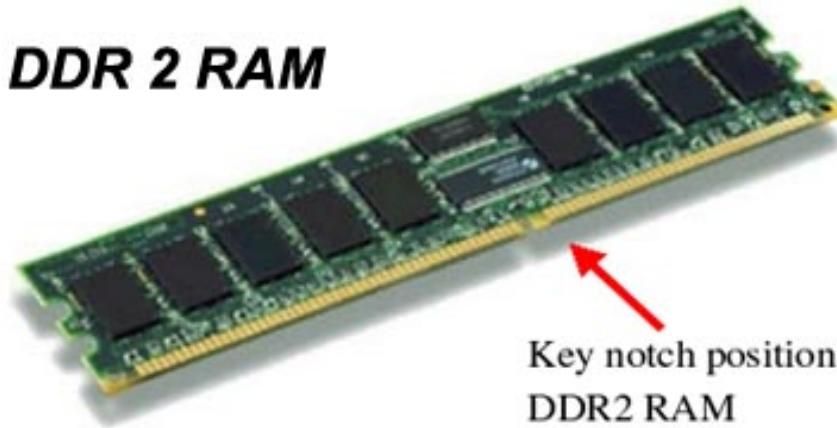

Key notch position for  
DDR2 RAM

**DDR 3 RAM**

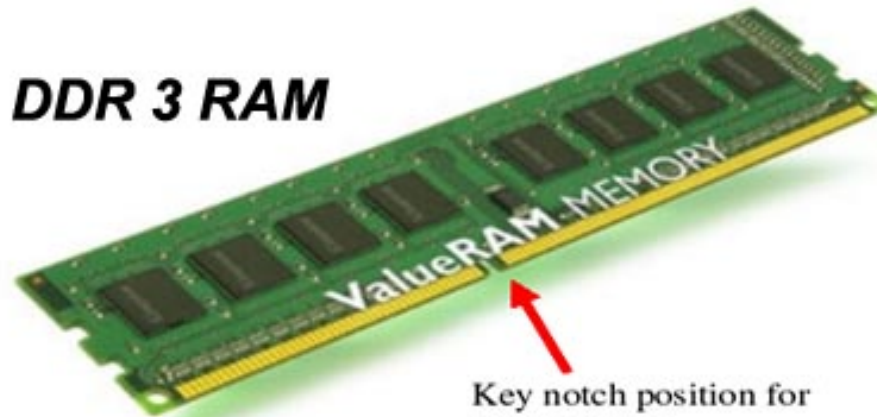

Key notch position for  
DDR3 RAM

สื่อการเรียนรู้ โดย ครูภูริวัฒน์ เกื้อทาน

# Graphic Card / VGA Card

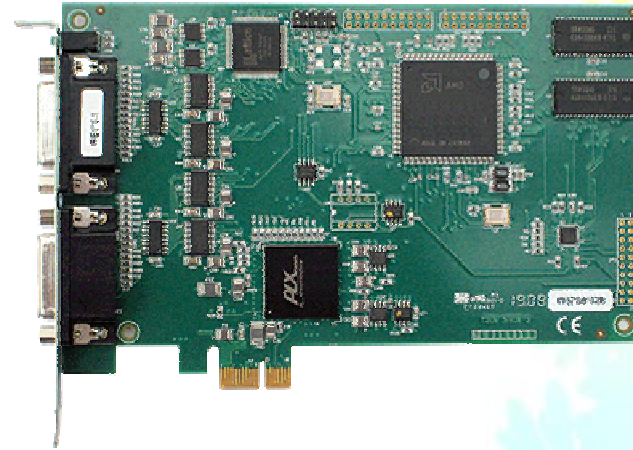

สื่อการเรียนรู๋ โดย ครูภูริวัฒน์ เกื้อกาน

# Sound Card

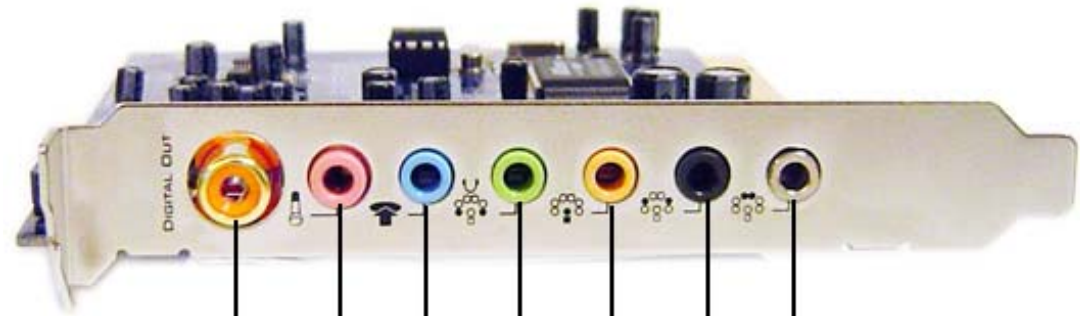
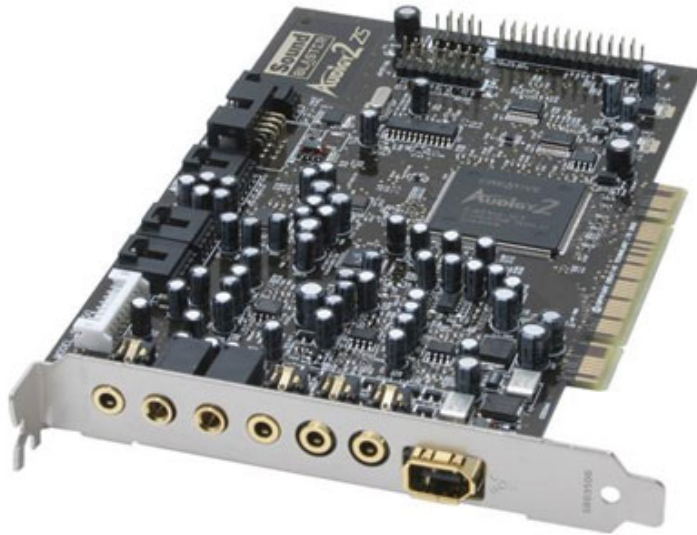

Digital Out

Microphone In

Analog Line In

Front Left / Right  
& Headphones

Center / Subwoofer

Surround Left / Right

Surround Back Left / Right



Line in

Microphone

Line Out (speaker)

Gaming Controller Port

PCI Connectors



สื่อการเรียนรู๋ โดย ครูภูริวัฒน์ เกื้อถน

# Sound Card แบบ Build-in (on board)

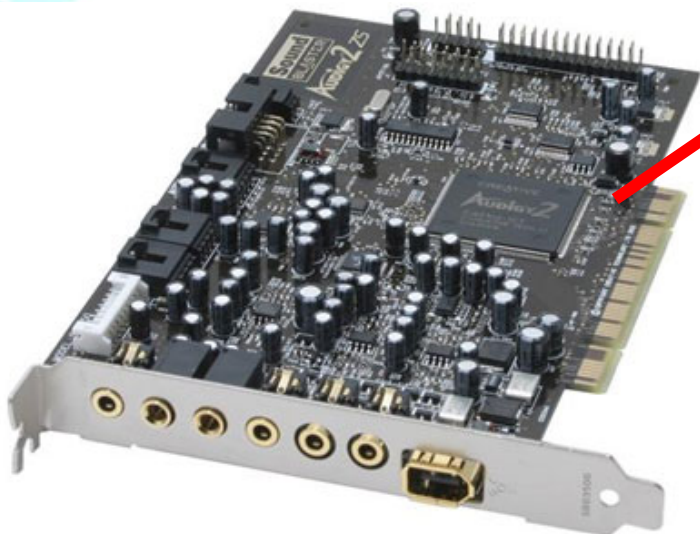
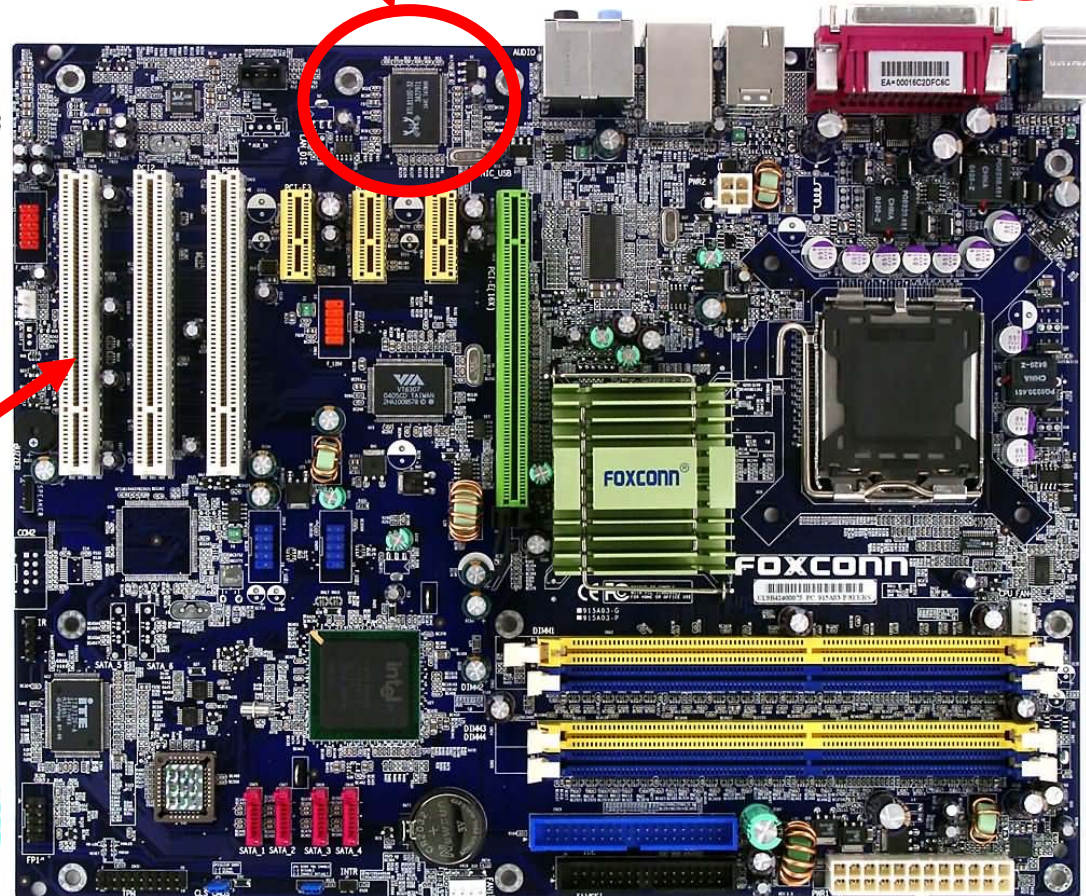

สื่อการเรียนรู๋ โดย ครูภูริวัฒน์ เกื้อถนอม

# Network Card / LAN Card

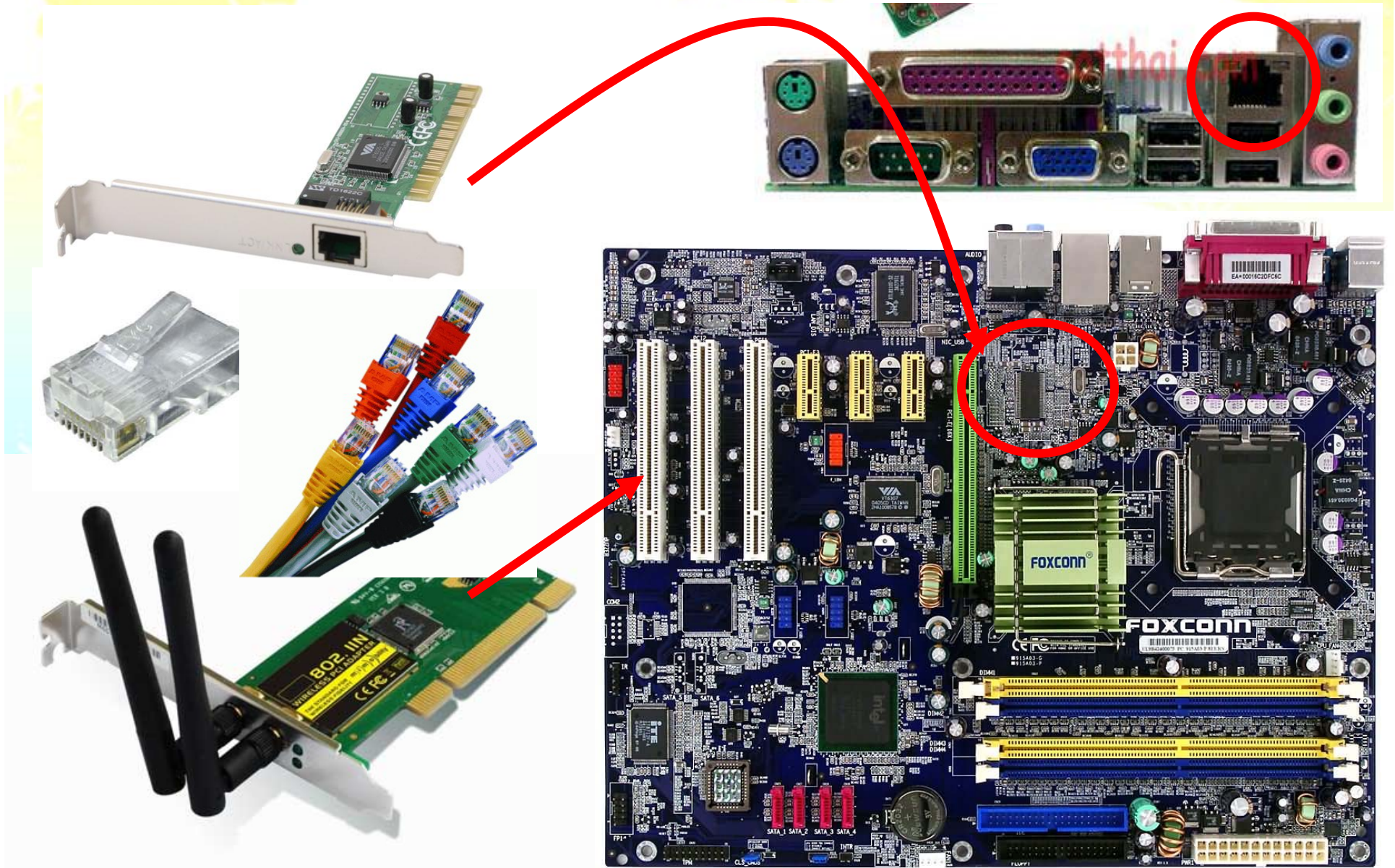

# Network Card / LAN Card

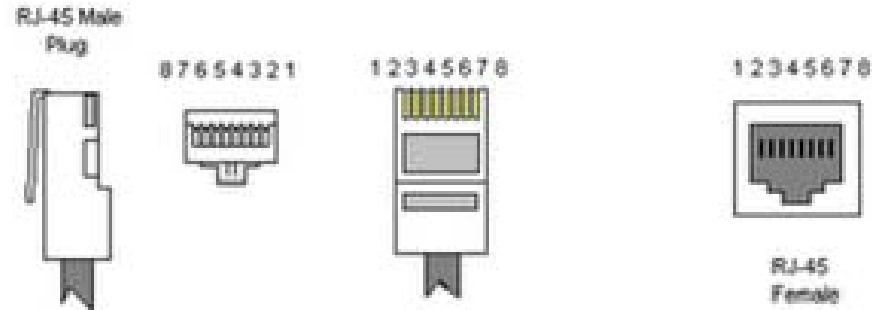

Color Standard EIA/TIA T568A

Ethernet Patch Cable

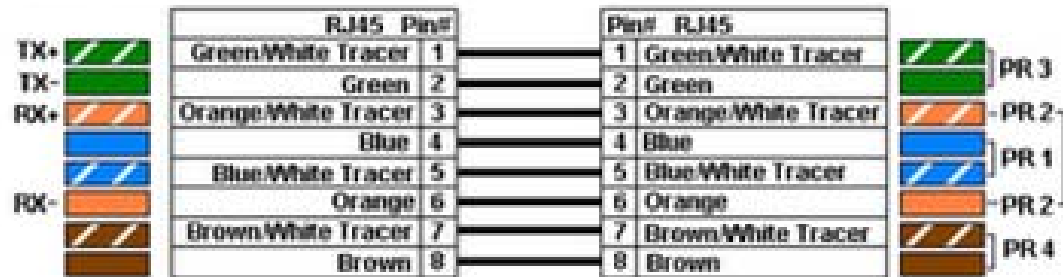

Color Standard EIA/TIA T568A

Ethernet Crossover Cable

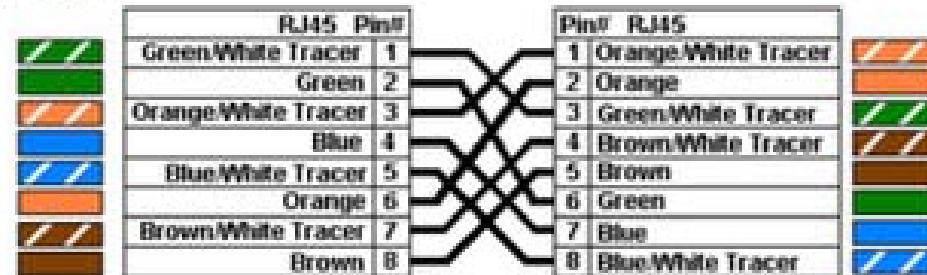

\*A\* is earlier

# Hard disk S-ATA

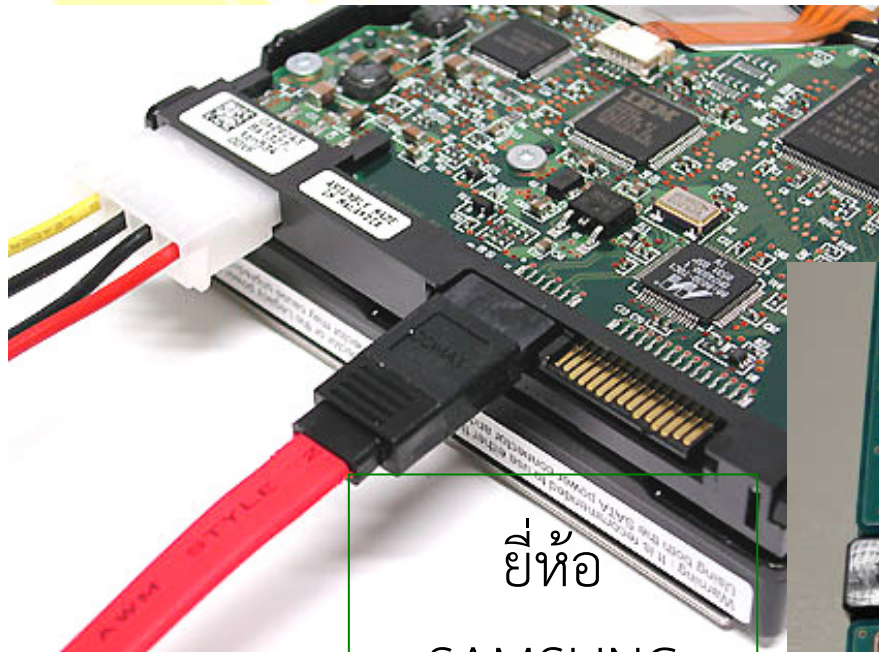

ยี่ห้อ

- SAMSUNG
- HITACHI
- Toshiba
- Western
- Seagate

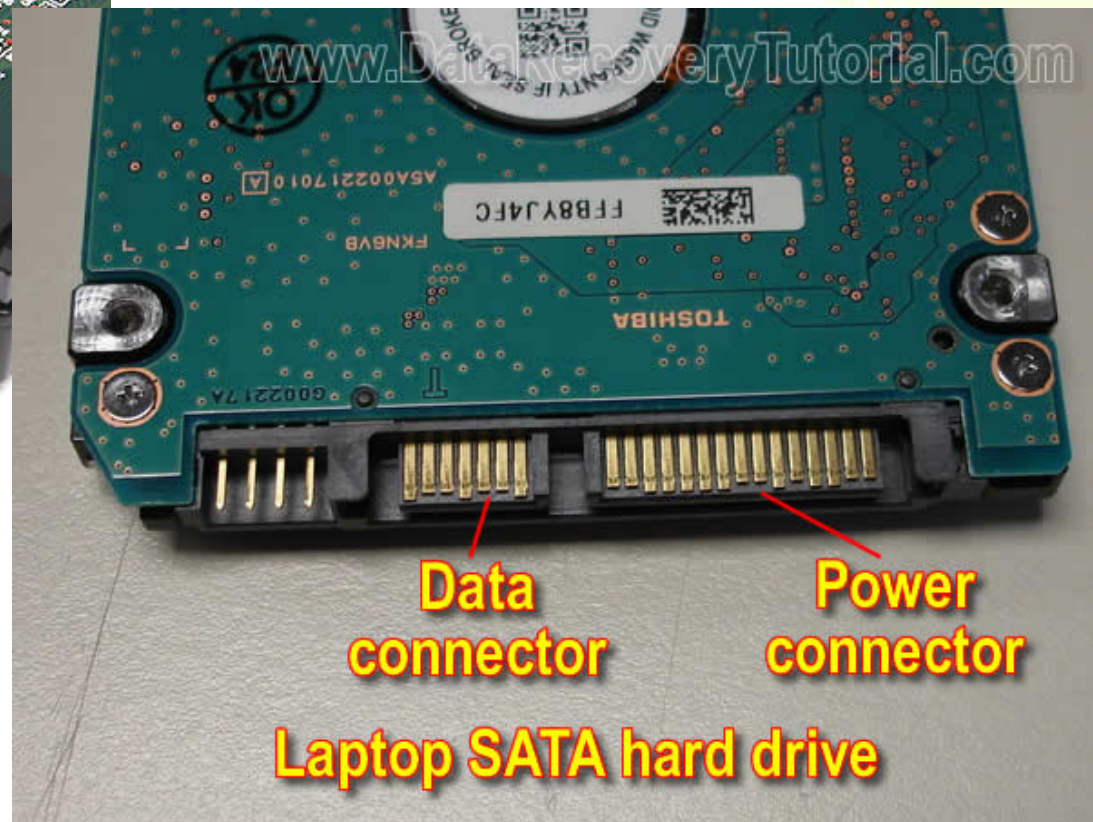

# Hard disk IDE

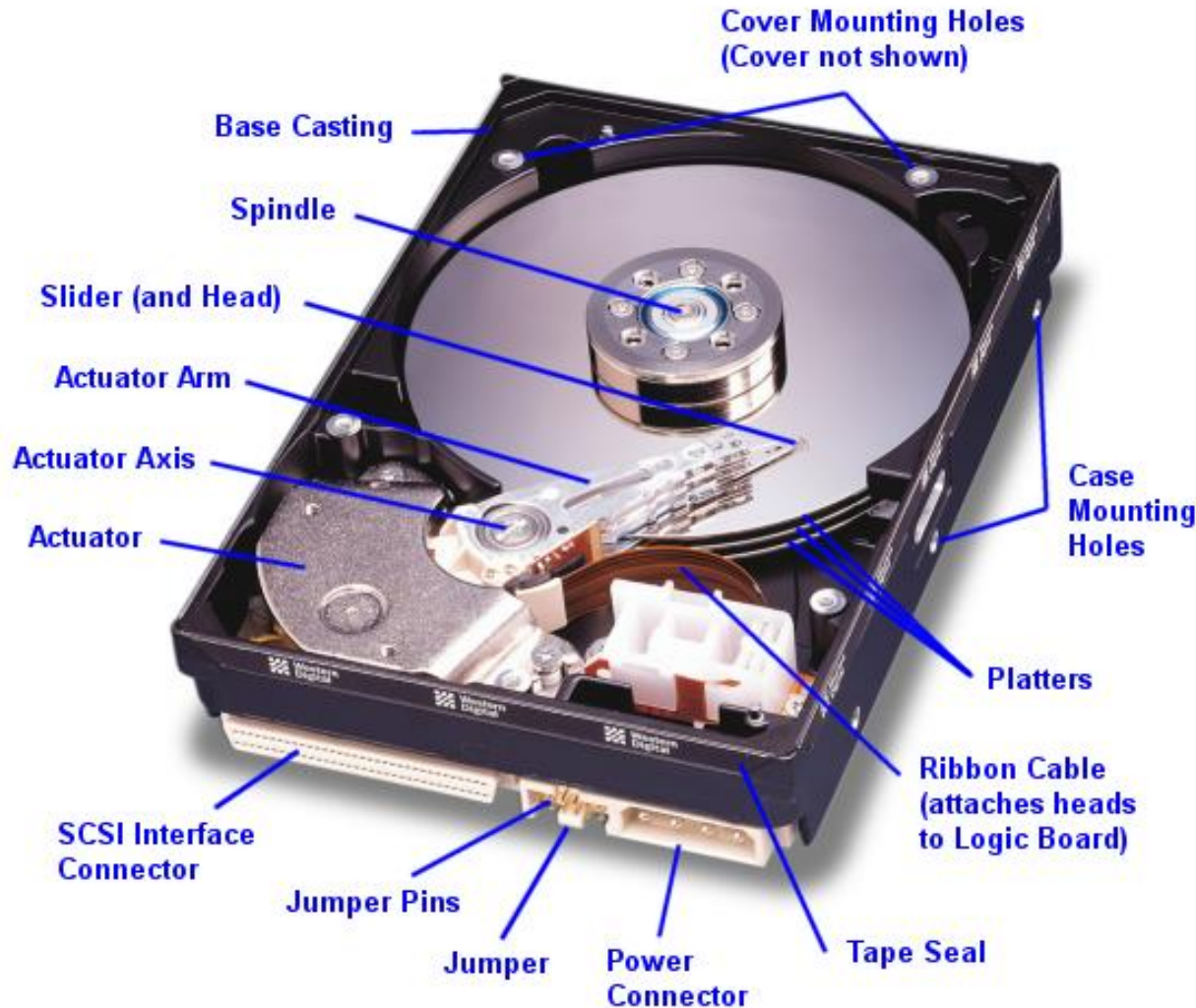

Options jumper block

<input checked="" type="checkbox"/> <input type="checkbox"/> <input type="checkbox"/> <input type="checkbox"/>	Master or single drive
<input type="checkbox"/> <input type="checkbox"/> <input type="checkbox"/> <input type="checkbox"/>	Drive is slave
<input checked="" type="checkbox"/> <input checked="" type="checkbox"/> <input type="checkbox"/> <input type="checkbox"/>	Master with non ATA-compatible slave
<input type="checkbox"/> <input checked="" type="checkbox"/> <input type="checkbox"/> <input type="checkbox"/>	Cable select
<input type="checkbox"/> <input type="checkbox"/> <input type="checkbox"/> <input checked="" type="checkbox"/>	Limit drive capacity >32 Gbytes = 32 Gbytes <32 Gbytes = 2.1 Gbytes

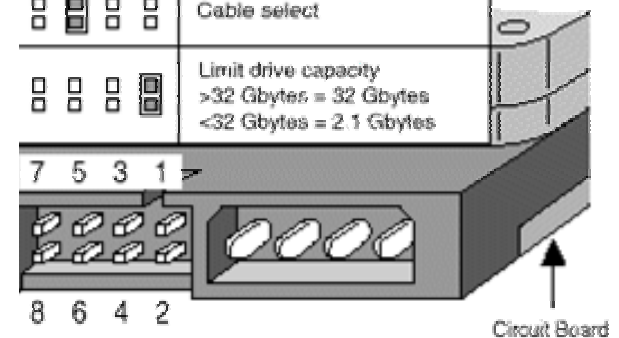

สื่อการเรียนรู้ โดย ครูภูริวัฒน์ เกื้อกาน

# CD,DVD Drive / Optical Drive

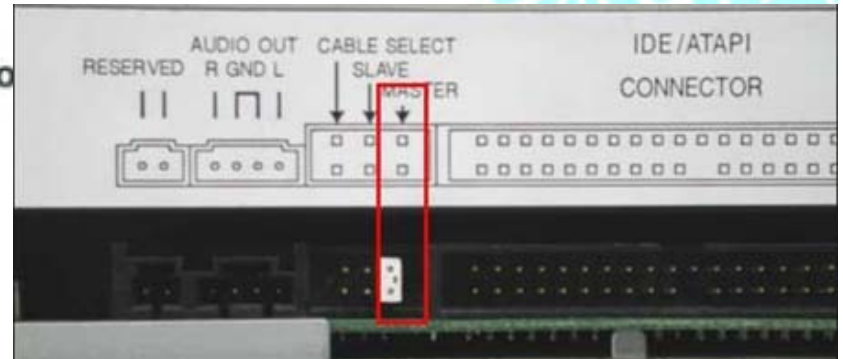

สื่อการเรียนรู้ โดย ครูฤทธิวัฒน์ เกื้อทาน

# Power Supply



Connectors included...



ATX 2.03X1 P4 ATX 12VX1

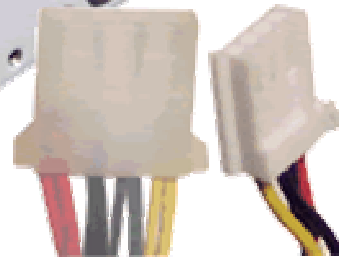

IDE 4 PINX3 FLOPPY 4 PINX1

สื่อการเรียนรู้ โดย ครูภูริวัฒน์ เกื้อทาน

# CASE





# Speaker (ลำโพง)

2.1 Channel

Suf foofer

5.1 Channel

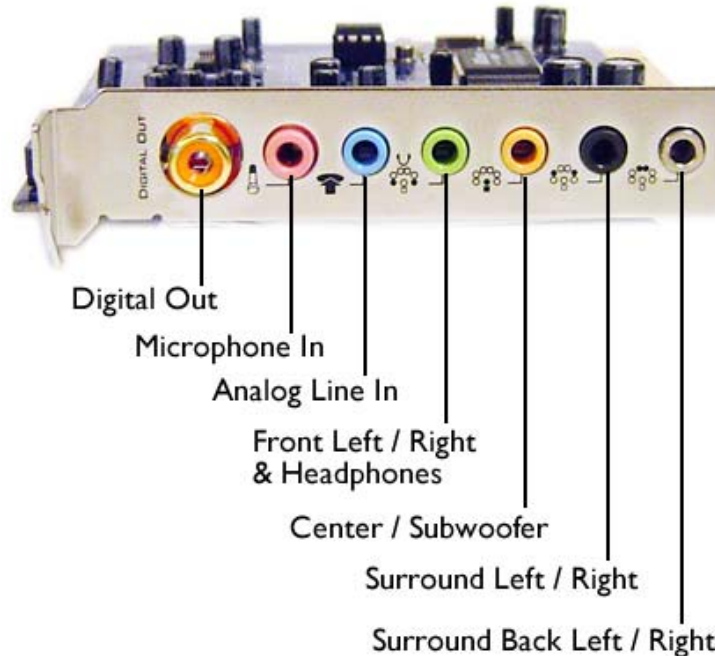

สื่อการเรียนรู้ โดย ครูฤวิวัฒน์ เกื้อทาน

# Monitor



# โครงสร้างจอ CRT

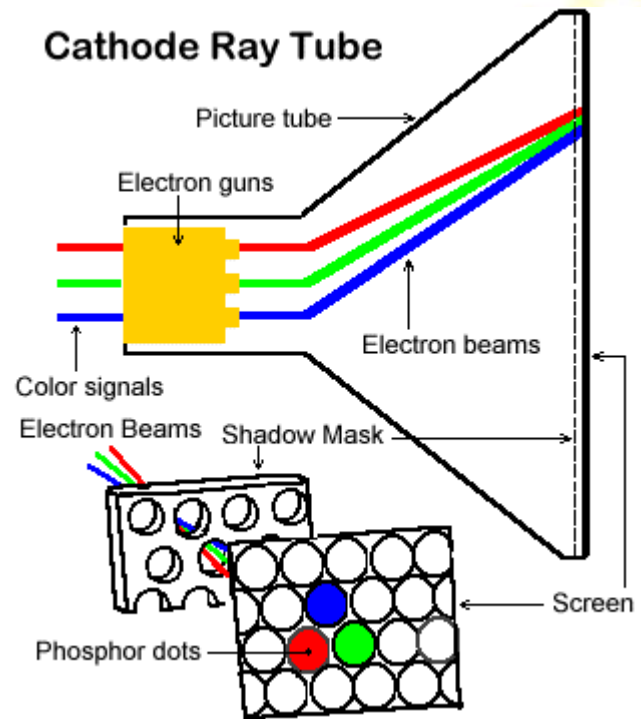
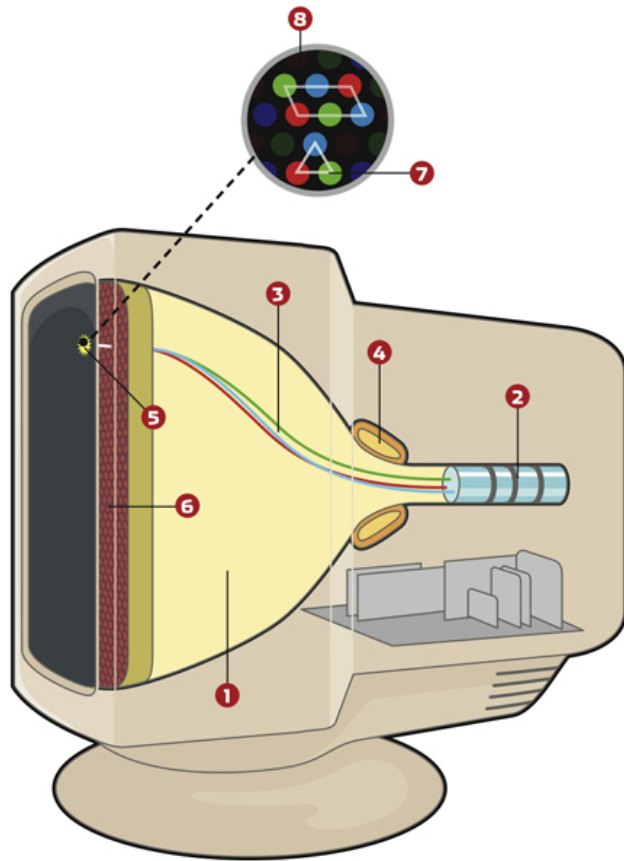

# โครงสร้าง-ส่วนประกอบของ จอLCD

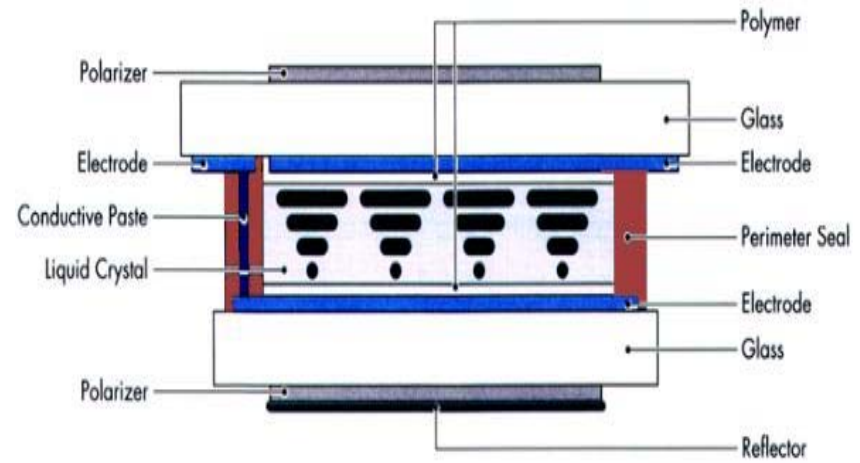
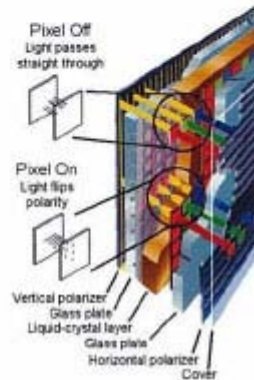
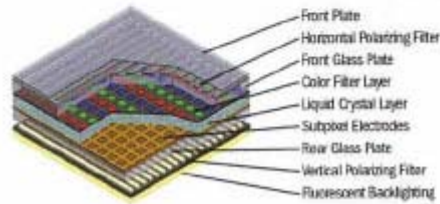
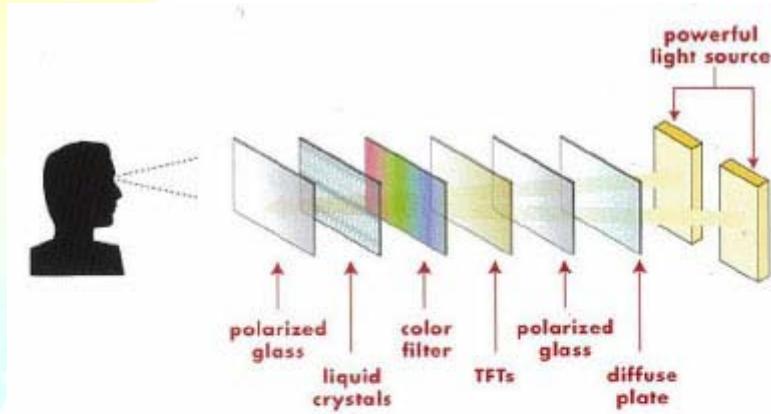

สื่อการเรียนรู้ โดย ครูภูริวัฒน์ เกื้อทาน

# IDE Cable

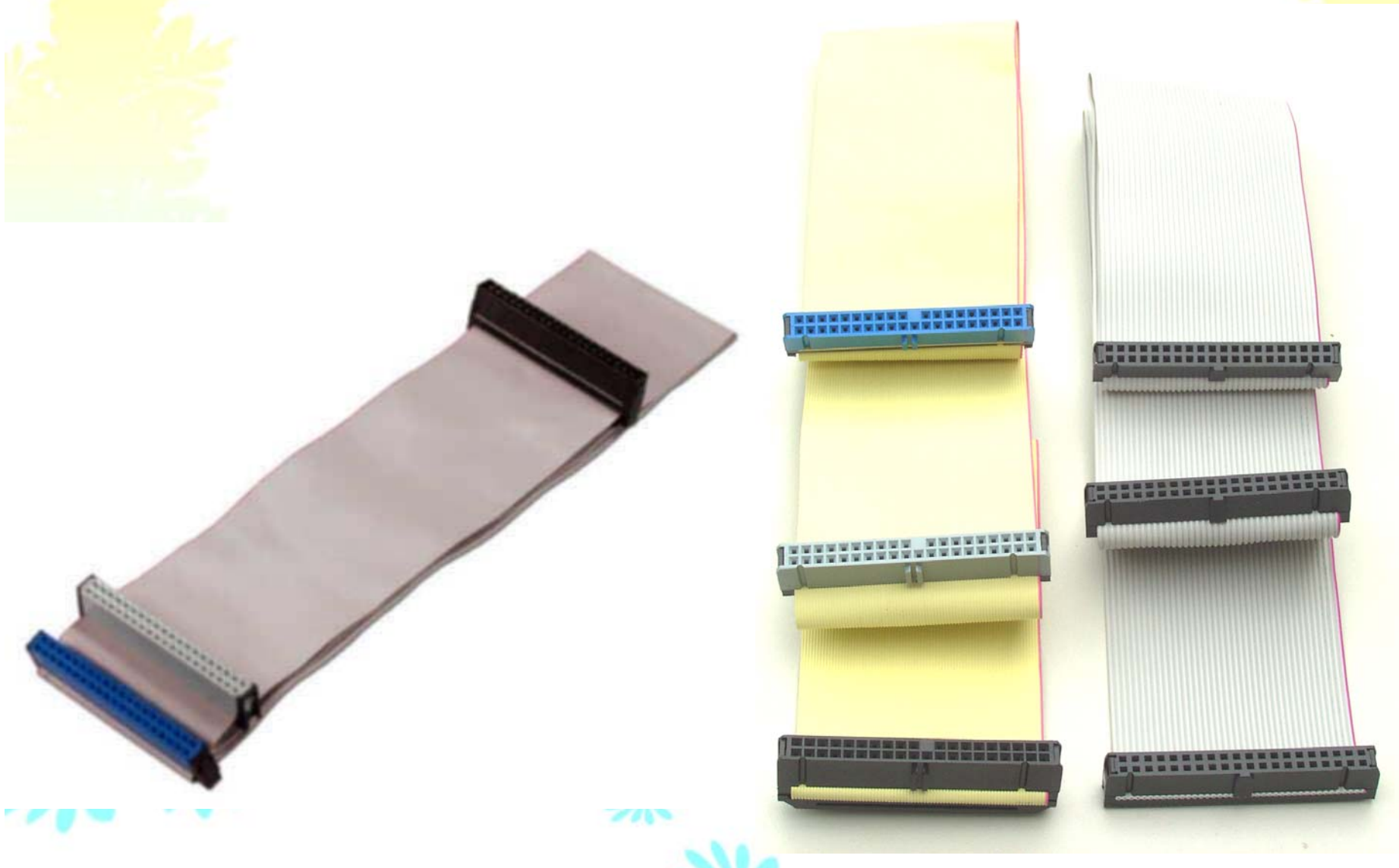

สื่อการเชื่อมต่อ โดย ศรุตวิวัฒน์ เกื้อถน

## Serial ATA Cable



สื่อการเรียนรู้ โดย ครูฤทธิวัฒน์ เกื้อทาน

# Power Connector

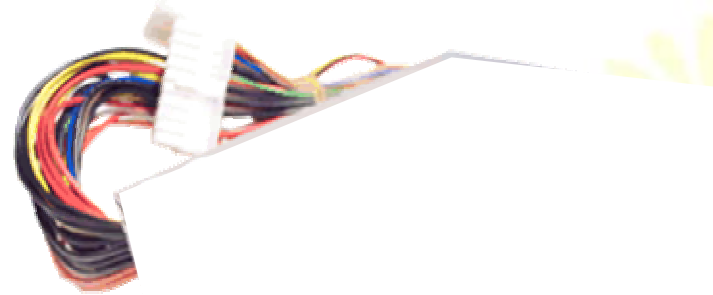

Connectors include.

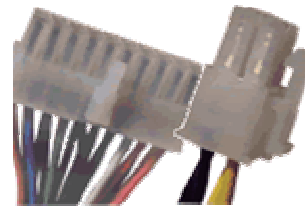

ATX 20PIN P4 ATX 12VX1

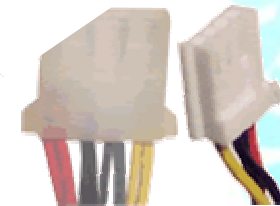

IDE 4 PINX3 FLOPPY 4 PINX1

สื่อการเรียนรู้ โดย ครูฤวิวัฒน์ เกื้อทาน

# VGA Cable



DisplayPort



HDMI





สื่อการเรียนรู้ โดย ครูภูริวัฒน์ เกื้อถาวร

# Slot & Socket

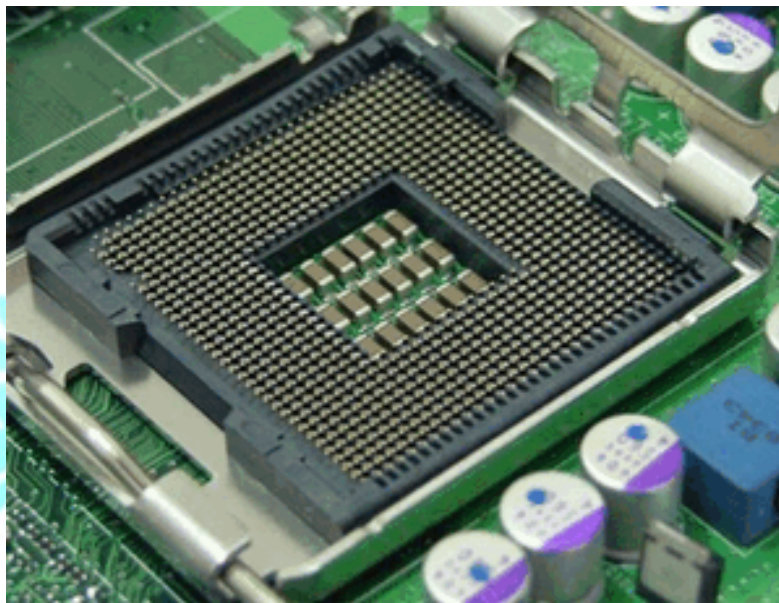
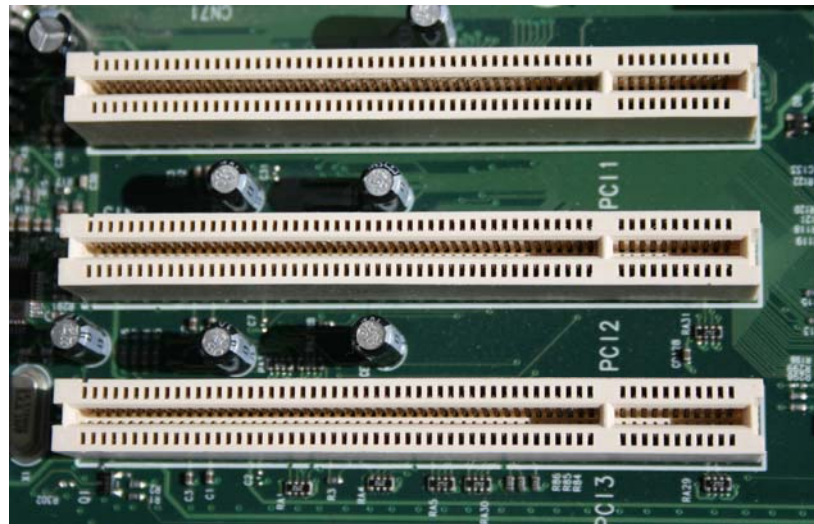
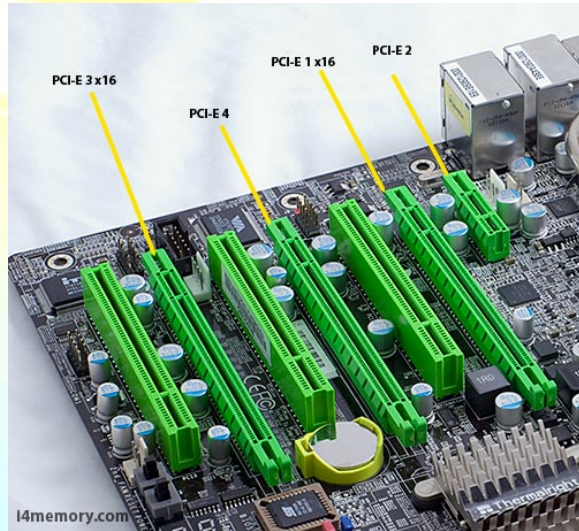

สื่อการเรียนรู้ โดย ครูฤวิวัฒน์ เกื้อทาน

# Mouse



สื่อการเรียนรู้ โดย ครูภูริวัฒน์ เกื้อถนอม

# Port

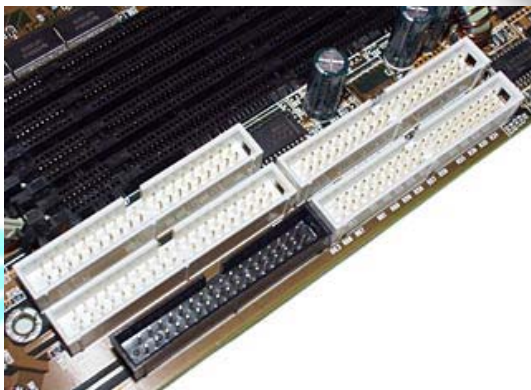
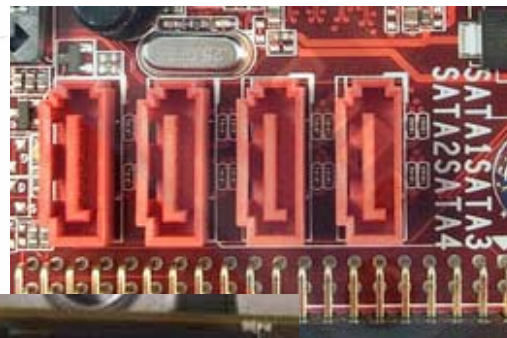
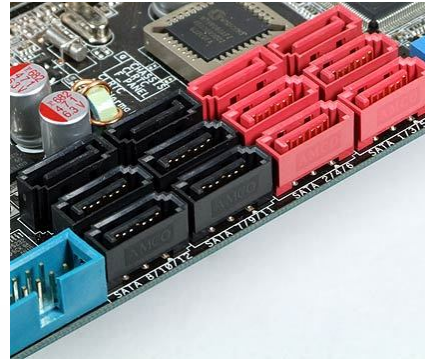

สื่อการเรียนรู้ โดย ครูภูริวัฒน์ เกื้อทาน

# Keyboard



# Install PC Model

